

Bijlage: Presentatie van de NOB, gehouden op 4 juli 2016



De Nederlandse coöperatie in de dividendbelasting

Kader

In zijn schrijven van 27 mei 2016, betreffende fiscale moties en toezeggingen aan de Tweede Kamer, geeft de Staatssecretaris van Financiën aan dat het kabinet geen grond ziet voor het verschil in fiscale behandeling tussen de coöperatie en de NV/BV. NV's/BV's zijn in beginsel inhoudingsplichtig voor de dividendbelasting terwijl een coöperatie, ook als die niet voor zijn oorspronkelijke doel wordt benut maar als houdstercoöperatie in internationale structuren wordt gebruikt, al bij voorbaat uitgezonderd is van inhoudingsplicht (behalve in misbruiksituaties). Tevens geeft de Staatssecretaris aan dat hij met Prinsjesdag voorstellen zal doen om dit verschil op te heffen.

Fiscale moties en toezeggingen Tweede Kamer, AFP/2016/313 M, 27 mei 2016

Gelijkstelling van de Coöperatie met andere kapitaalvennootschappen

In het kader van de door de staatssecretaris aangekondigde maatregelen om het verschil in behandeling in de dividendbelasting – tussen de Coöperatie enerzijds en de NV en de BV anderzijds – op te heffen, stelt hij ook dat hij als uitgangspunt hanteert om geen dividendbelasting te heffen in deelnemingsverhoudingen, mits sprake is van een ondernemingsketen. Tevens wordt gesteld dat het reële coöperatieve bedrijfsleven niet geraakt dient te worden.

Huidige situatie

- Per 1 januari 2012 worden lidmaatschapsrechten in een coöperatie met aandelen gelijk gesteld, in geval er sprake is van ‘misbruik’:
- Doel moet dan zijn het ‘ontgaan’ van dividendbelasting en het lidmaatschapsrecht is niet toerekenbaar aan een onderneming.

- Per 1 januari 2016 zijn nadere wijzigingen in de dividendbelasting opgenomen, ter implementatie van de GAAR in de Moeder-Dochterrichtlijn (artikel 1, lid 7 van de Wet op de Dividendbelasting):
 - Indien een coöperatie direct of indirect aandelen, winstbewijzen of geldleningen [...] houdt met als hoofddoel of een van de hoofddoelen om de heffing van dividendbelasting of buitenlandse belasting bij een ander te ontgaan en er sprake is van een kunstmatige constructie of reeks van constructies, wordt voor de toepassing van deze wet [...] het direct of indirect door die ander gehouden lidmaatschap van die coöperatie gelijkgesteld met een aandeel en wordt die coöperatie gelijkgesteld met een vennootschap welke kapitaal geheel of ten dele in aandelen is verdeeld. Een constructie kan uit verscheidene stappen of onderdelen bestaan. Een constructie of reeks van constructies wordt als kunstmatig beschouwd voor zover zij niet is opgezet op grond van geldige zakelijke redenen die de economische realiteit weerspiegelen.
 - Inhoudingsplicht is “beperkt tot die gevallen waarbij het lidmaatschapsrecht niet tot een onderneming behoort en de coöperatie bovendien zelf geen reële economische betekenis heeft”*. Overigens dient er dan nog wel sprake te zijn van een ontgaansmotief.

* Memorie van Toelichting bij de Wet implementatie wijzigingen Moeder-dochterrichtlijn 2015, pg 10

Uitwerking anti-misbruikbepalingen

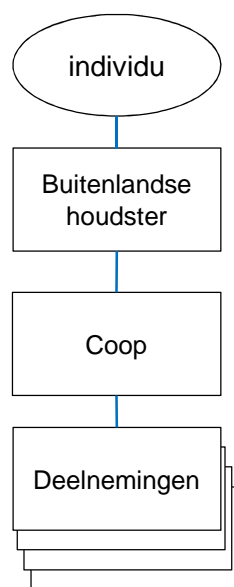

Kenmerken

- Indien er verschil bestaat tussen de buitenlandse bronheffing ingeval van uitkering aan de buitenlandse houdster rechtstreeks versus uitkering middellijk via de Coop, en zonder verdere wezenlijke functie van de Coop, kan het ontgaansmotief worden aangenomen.
- Indien het lidmaatschapsrecht daarnaast niet kan worden toegerekend aan de actieve onderneming van het lid, zal de Coop gelijkgesteld worden met een vennootschap met een in aandelen verdeeld kapitaal en zal er op uitkeringen door de Coop Nederlandse dividendbelasting moeten worden ingehouden.

Uitzondering: indien de Coop een 'reële functie' vervuld, kan inhouding alsnog achterwege blijven.

Uitwerking anti-misbruikbepalingen

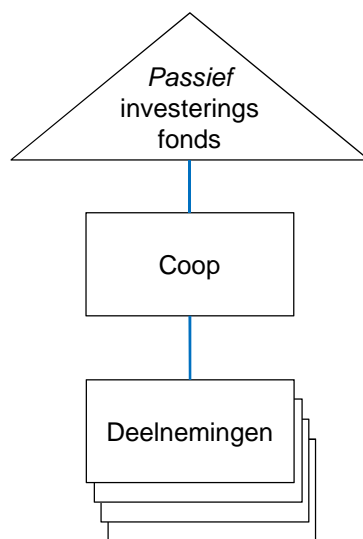

Kenmerken

Idem:

- Indien er verschil bestaat tussen de buitenlandse bronheffing ingeval van uitkering aan de buitenlandse houdster rechtstreeks versus uitkering aan middellijk via de Coop, en zonder verdere wezenlijke functie van de Coop, kan het ontgaansmotief worden aangenomen.
- Indien de lidmaatschapsrechten daarnaast niet kunnen worden toegerekend aan de actieve onderneming van het lid, zal de Coop gelijkgesteld worden met een vennootschap met een in aandelen verdeeld kapitaal en zal er op uitkeringen door de Coop Nederlandse dividendbelasting moeten worden ingehouden.

Uitzondering: indien de Coop een 'reële functie' vervult, kan inhouding alsnog achterwege blijven.

Uitwerking anti-misbruikbepalingen

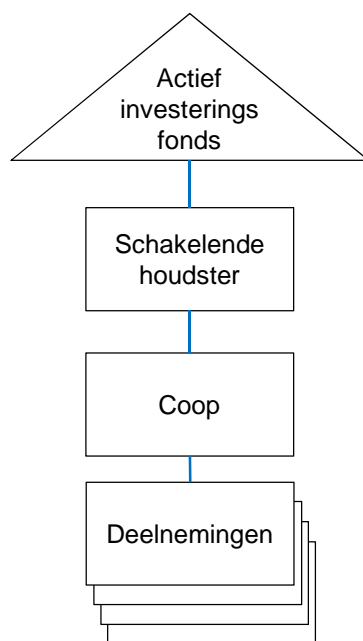

Kenmerken

Na de wijzigingen per 1/1/2016:

- Inhoudingsplicht kan ten aanzien van de schakelende houdster slechts achterwege blijven indien zij voldoet aan de substance eisen zoals opgenomen in het Besluit van 12 juni 2014, DGB 2014/3099, behoudens het geval dat de coöperatie 'zelfstandige reële economische betekenis' heeft (en aannemende dat sprake is van een ontgaansmotief).

Huidige toepassing van de Coöperatie als internationale houdster

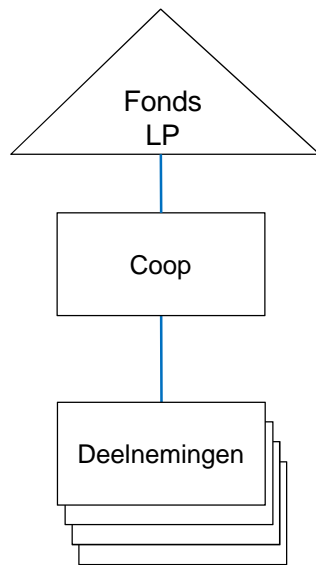

Kenmerken

Geen bronheffing op dividenden, mits:

- Er geen sprake is van een ontgaansmotief, of
- belang in Coop is toe te rekenen aan een onderneming (managementlink), of
- Coop een zelfstandige 'reële economische betekenis' heeft.
- In de praktijk zal de reële economische betekenis moeten blijken uit de door de coöperatie gedreven onderneming, waarbij "een coöperatie die mensen op de loonlijst heeft staan en beschikt over een kantoorruimte, een onderneming drijft."

Huidige toepassing van de Coöperatie als investeringsfonds

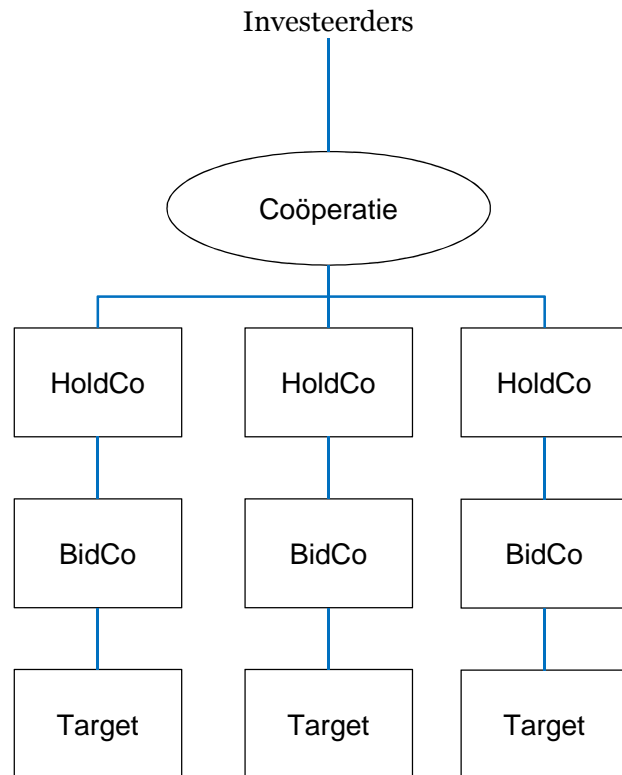

Kenmerken

- Bedrijfseconomische functie van de coöperatie waarbij het fonds een materiële onderneming drijft.
- Geen dividendbelasting op uitkeringen aan de leden.

Huidige toepassing van de Coöperatie als vastgoed-investeringsplatform

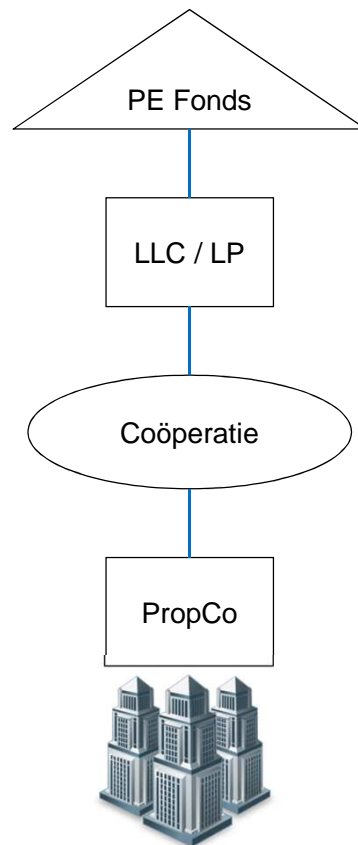

Kenmerken

- LLC /LP (via manager/general partner) heeft substance conform het besluit
- *Actieve* vastgoedinvestering
- Managementlink tussen management van PE-huis (toegerekend aan PE Fonds) en PropCo
- *Geen* dividendbelasting op uitkeringen aan de leden

Huidige toepassing van de Coöperatie als actief vastgoed-beleggingsplatform

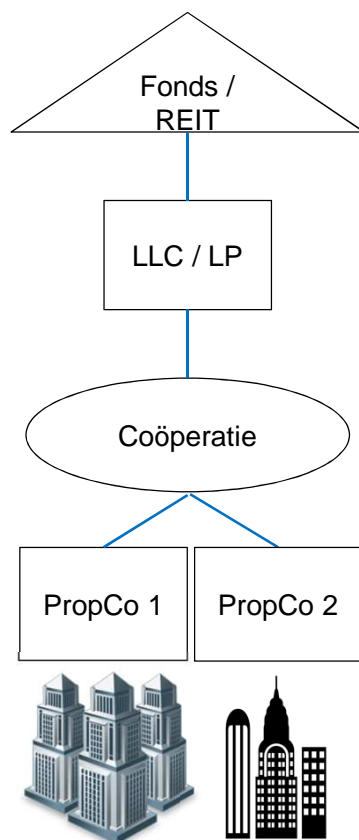

Kenmerken

- Aanzienlijke operationele/payroll substance op niveau van de coöperatie
- PropCo houdt vastgoed ter belegging in meerdere landen
- Coöperatie met eigen personeel actief betrokken bij asset management, finance, legal etc. van onderliggende vastgoedportefeuille. Er is sprake van een Coop met een reële economische functie.
- *Geen* dividendbelasting op uitkeringen aan de leden

Huidige toepassing van de Coöperatie als passief vastgoed-beleggingsplatform

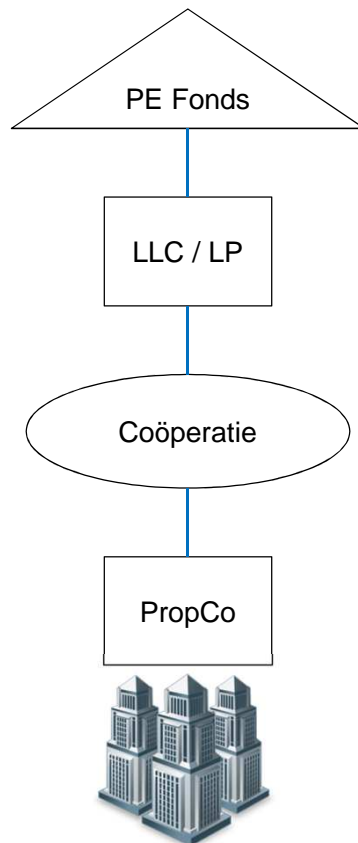

Kenmerken

- Geen operationele/payroll substance op niveau van de coöperatie
- LLC /LP (via manager/general partner) heeft substance conform het besluit
- *Passieve* vastgoedinvestering
- Managementlink tussen management van PE-huis (toegerekend aan PE Fonds) en PropCo
- Volgens beleid *wel* dividendbelasting en buitenlandse belastingplicht, want geen reële Coop en niet voldaan aan misbruiktoets

Opmerking

- Misbruik niet aan de orde, immers bronland heeft altijd onbeperkt en exclusief heffingsrecht over vastgoedinkomen. Tussenschuiven van structuur brengt hierin geen verandering. Indien Fonds direct in vastgoed had geïnvesteerd, zou het bronland de inkomsten uit vastgoed belasten, en zouden er geen bronheffingen bestaan. Structuur derhalve niet gericht op ontgaan van dividendbelasting. Vastgoedbelegging zou gelijk moeten worden behandeld als een ondernemingsstructuur.

Gelijkstelling van de Coöperatie met andere kapitaalvennootschappen

Het door de Staatssecretaris geformuleerde uitgangspunt om geen dividendbelasting te heffen in deelnemingsverhoudingen, mits sprake is van een ondernemingsketen, als ook de randvoorwaarde dat het reële coöperatieve bedrijfsleven niet geraakt dient te worden, zou bijvoorbeeld bereikt kunnen worden door

- i. de inhoudingsplicht uit te breiden zodat deze ook de Nederlandse coöperatie omvat, en
- ii. De vrijstelling van dividendbelasting (artikel 4, lid 2; vrijstelling in deelnemingsverhoudingen binnen de EU / EER) uit te breiden tot alle deelnemingsverhoudingen in relatie met landen waarmee Nederland een verdrag heeft gesloten dat voorziet in de uitwisseling van inlichtingen.

Daarnaast zou kunnen worden overwogen om - naast de reeds gekozen route om misbruik tegen te gaan middels de implementatie van de GAAR in artikel 17-3 Wet Vpb – een vergelijkbare bepaling op te nemen in de dividendbelasting, waardoor vrijstelling niet aan de orde komt ingeval er sprake is van een “kunstmatige constructie of reeks van constructies met als hoofddoel of één van de hoofddoelen om dividendbelasting of buitenlandse belasting bij een ander te ontgaan”.

Gelijkstelling van de Coöperatie met andere kapitaalvennootschappen

Uitgangspunt is om zeker te stellen dat inhouding van dividendbelasting deelnemingsverhoudingen in ondernemingsstructuren achterwege kan blijven, zowel voor BV, NV, Open CV als Coop.

Daarnaast kan hetzelfde uitgangspunt worden gehanteerd voor de Nederlandse kapitaalvennootschappen in geval er sprake is van onderliggende investeringen in vastgoed, voorzover zij al niet in het kader van de 'ondernemingsstructuren' passen. Daarbij kan een vrijstelling in stand blijven in die gevallen waar de UBO en vrijgestelde institutionele belegger is (bijv. pensioenfondsen).

Per saldo zal voorgaande er toe leiden dat dividendbelasting zal worden ingehouden op uitkeringen (zoals nu reeds het geval is);

- aan box-3 beleggers
- in passieve verhoudingen (anders dan vastgoed)
- naar landen waarmee Nederland geen verdrag heeft gesloten dat voorziet in de uitwisseling van inlichtingen
- (in gevallen van misbruik).

Hierdoor zou de huidige feitelijke heffing niet moeten worden beperkt en zouden de wijzigingen budgetneutraal kunnen worden doorgevoerd.

Artikel 17-3- b Wet Vpb (aanmerkelijk belang) kan in stand blijven als flankerende maatregel om misbruik tegen te gaan.

Uitbreiding van artikel 4, 2^e lid

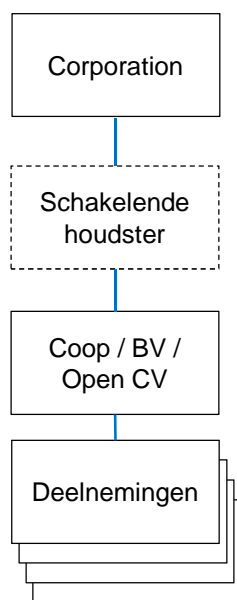

Kenmerken

- De aandeelhouder, het lid of de vennoot is een rechtspersoon;
- Corporation drijft een onderneming
- Aandeelhouder / lid / vennoot is inwoner van een land waarmee Nederland een verdrag dat voorziet in de uitwisseling van inlichtingen heeft gesloten (conform zaak Miljoen)
- Evt: Schakelende houdster voldoet aan de minimum substance eisen zoals neergelegd in het besluit.
- Indien Schakelende houdster in NL gevestigd zou zijn, dan zou de deelnemingsvrijstelling van toepassing zijn geweest
- Er is geen sprake van een kunstmatige constructie of reeks van constructies met als hoofddoel of één van de hoofddoelen om dividendbelasting of buitenlandse belasting bij een ander te ontgaan
- Deelnemingen drijven een onderneming (of houden vastgoed)

Artikel 17 Wet Vpb (aanmerkelijk belang) dient in deze gevallen als vangnet om misbruik tegen te gaan.

Uitbreiding van artikel 4, 2^e lid

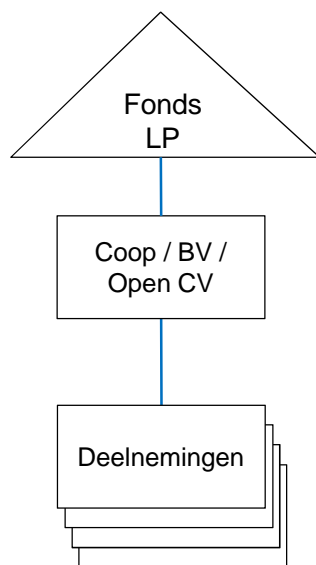

Kenmerken

- belang in Coop / BV of Open CV is toe te rekenen aan een onderneming (managementlink, conform WJB 2000/452M), of
- Coop / BV / Open CV heeft een zelfstandige 'reële economische betekenis'
- In de praktijk zal de reële economische betekenis moeten blijken uit de in Nederland gedreven onderneming, waarbij "een vennootschap die mensen op de loonlijst heeft staan en beschikt over een kantoorruimte, een onderneming drijft."
- Aandeelhouder / lid / vennoot is inwoner van een land waarmee Nederland een verdrag dat voorziet in de uitwisseling van inlichtingen heeft gesloten (conform zaak Miljoen)
- Indien Fonds LP in NL gevestigd zou zijn, dan zou de deelnemingsvrijstelling van toepassing zijn geweest
- De deelnemingen drijven een onderneming of investeren in vastgoed

Artikel 17 Wet Vpb dient in deze gevallen als vangnet om misbruik tegen te gaan.

Vrijstelling voor 'reële' Nederlandse entiteiten

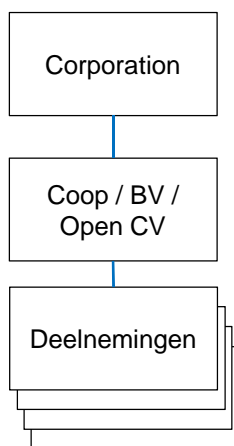

Kenmerken

- Aandeelhouder / lid / vennoot is inwoner van een land waarmee Nederland een verdrag dat voorziet in de uitwisseling van inlichtingen heeft gesloten (conform zaak Miljoen)
- De Nederlandse entiteit drijft een actieve onderneming en heeft daarmee 'reële economische betekenis'
- Van een reële economische betekenis is in ieder geval sprake indien de Nederlandse entiteit, binnen [x] jaar na haar oprichting, tenminste [x] FTE in dienst heeft in Nederland, en over een eigen kantoor beschikt
- Indien de corporation in NL gevestigd zou zijn, dan zou de deelnemingsvrijstelling van toepassing zijn geweest

Artikel 17 Wet Vpb dient in deze gevallen als vangnet om misbruik tegen te gaan.

Overige vragen/aandachtspunten

1. Toepassing inhoudingsvrijstelling bij indirecte aandeelhouders met verschillend oogmerk. Bijvoorbeeld passief beleggingsfonds en actieve onderneming die via gezamenlijk vehikel in Coop / BV/ Open CV investeren. Bij direct belang wel dividendbelasting voor passief beleggingsfonds en geen dividendbelasting voor actieve onderneming. Kan sprake zijn van partiële inhoudingsplicht?
2. Indien een Coop als fondsvehikel wordt gebruikt, zal de deelnemingsvrijstelling voor <5% belangen in een Coop blijven gelden cf. art. 13 lid 2 sub c Wet Vpb (met andere woorden, geen gelijkstelling Coop en BV voor de deelnemingsvrijstelling).
3. Aandachtspunt: mogelijke verslechtering huidige dividendbelastingpositie voor BV's die momenteel van 0% verdragstarief gebruik kunnen maken, indien GAAR regel uniform in de Wet dividendbelasting zou worden opgenomen (nu enkel GAAR in 17-3-b Vpb en specifiek voor Coop in art. 1 lid 7 DB).